



MANITOU
GROUP

ACCESSOIRES CATALOGUS

MRT 2660

2 juni 2023

MANITOU
GROUP | ATTACHMENTS

SET THE WORLD IN MOTION

De Manitou-groep werd meer dan 60 jaar geleden opgericht door de familie Braud en is nu over de hele wereld aanwezig. Als wereldleider op het gebied van het hanteren van ruw terrein ontwerpt, produceert, verdeelt en onderhoudt de groep uitrustingen voor de bouw, de landbouw en de industrie.

De productengamma's van het concern omvatten: vaste, roterende en zware verreikers voor ruw terrein, knikladers, ruwterrein-, semi-industriële en industriële masttrucks, schrankladers op wielen en rupsbanden, graaflaadmachines, hoogwerkers, on-board-trucks, magazijnuitrusting en aanbouwdelen.

Via zijn iconische merken, Manitou, Gehl, en zijn netwerk van 1.050 dealers wereldwijd, biedt de groep de beste oplossingen die de grootste waarde creëren voor zijn klanten.

De groep, met hoofdzetel in Frankrijk, realiseerde in 2021 een omzet van 1,9 miljard euro in 140 landen en stelt 4.500 mensen tewerk die resoluut focussen op klantentevredenheid.



2 merken

verdeeld door 1050 dealers in 140 landen



- 32 dochterondernemingen
- 10 productievestigingen
- 4500 werknemers wereldwijd
- 64% van de aandelen is in handen van de stichtende families
- 82% van de verkoop uit internationale markten
- 2021 omzet van 1,9 miljard euro



MANITOU is verheugd u deze nieuwe versie van zijn bijlagencatalogus voor te stellen. Het geeft u een volledig overzicht van het brede gamma goedgekeurde aanbouwdelen dat Manitou de markt voor zijn verreikers en vorkheftrucks.

Als fabrikant van verreikers en aanbouwdelen beschikt Manitou over de technische kennis, praktische ervaring en faciliteiten om elke combinatie van machine en aanbouwdeel te controleren en een perfecte efficiëntie te garanderen.

Manitou past een veeleisende interne procedure toe die leidt tot de goedkeuring van elk aanbouwdeel bij een machine. Deze unieke procedure garandeert veiligheid en een onovertroffen doeltreffendheid. Door een goedgekeurd Manitou-aanbouwdeel te kiezen en de beschreven compatibiliteit te respecteren, kunt u er zeker van zijn dat u het beste uit uw machine haalt, zonder in te boeten aan veiligheid en in overeenstemming met de Europese regelgeving.

Wij geloven dat u in deze catalogus alles zult vinden wat u nodig hebt. Hebt u iets nodig dat we nog niet aan ons aanbod hebben toegevoegd? Neem contact op met uw dichtstbijzijnde Manitou-dealer en onze afdeling voor speciale oplossingen kan u een oplossing op maat bieden voor uw behoeften.

Alle in dit document vermelde bevestigingscapaciteiten zijn nominale capaciteiten:

- De laadbakinhoud wordt berekend volgens ISO 7546: deze komt overeen met de volgens de norm berekende "koepelinhoud" in m³.
- De opgegeven grijperbakcapaciteiten zijn de totale capaciteit, gesloten grijper (in m³).
- De betonmixerbak, de rotorbak, de kiepbak en de kiepbak hebben een capaciteit in L en zijn berekend om een goede efficiëntie van alle functies te garanderen (watercapaciteit).
- De veegcapaciteiten zijn maximale vuilcapaciteiten.
- De capaciteit van de emmers wordt aangegeven in kg, inclusief 2 of 3 personen (afhankelijk van het type emmer).
- Alle andere capaciteiten zijn aangegeven in maximale veilige belasting.

Compatibiliteit

Met het oog op de leesbaarheid hebben wij de lijst van machines in deze gids vereenvoudigd. Deze moet als volgt gelezen worden:

- Alle compatibiliteiten worden gegeven voor de machines die aanwezig zijn in het aanbod van Manitou op de dag van uitgifte van de gids.
- Voor oudere machines kunt u contact opnemen met uw Manitou dealer.

Materiaaldichtheid gewicht

Materiaal	kg/m ³	Materiaal	kg/m ³
Appels	525	Mest (stalmest)	922
As	604	Nitraatmeststof	1250
Gerst	600	Haver	415
Bietenpulp (noten)	604	Uien	556
Bietenpulp (geperst)	906	Turf (droog)	400
Bierbostel	1110	Petroleumcokes	680
Baksteen toeslagmateriaal	1828	Aardappelen	699
Wortelen	636	Afval (stad)	318
Cement (natuurlijk)	874	Puin	1047
Cement (Portland)	1440	Zand (droog)	1550
Krijt	795	Zand (nat)	1890
Klei (fijn)	2080	Zaagsel	238
Klei (nat)	1680	Kuilvoer (kuilvoer)	747
Steenkool (antraciet)	1046	Kuilvoer (groen)	349
Steenkool (bitumineus)	765	Drijfmest	1780
Cokes (los)	570	Sneeuw (vers)	200
Aarde (droog)	1150	Sneeuw (nat)	400
Meststof (gemengd)	1030	Natriumchloride (droog zout)	1300
Meel	445	Stro (hoge dichtheid baal)	254
Grind (droog)	1650	Suikerbieten	530
Hooi (baal met normale dichtheid)	190	Rapen	540
limoen (snel)	881	Tarwe	730
Kalksteen (gemalen)	1530		

SAMENVATTING

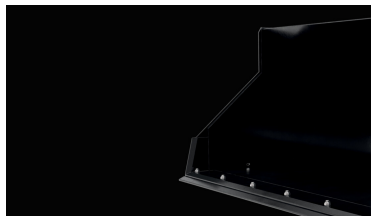

BAKKEN
Bladzijde 7

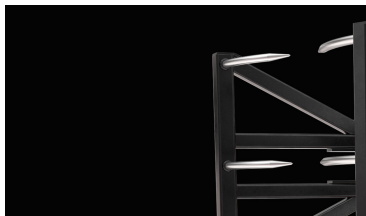

KLEMMEN
Bladzijde 13



VORKDRAGERS
Bladzijde 17



GIEKEN
Bladzijde 33

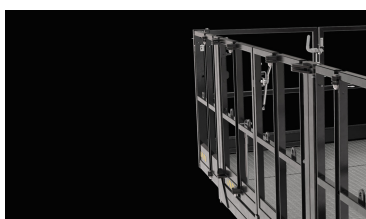

PLATFORMEN
Bladzijde 52



BETONSTORTBAKKEN
Bladzijde 81

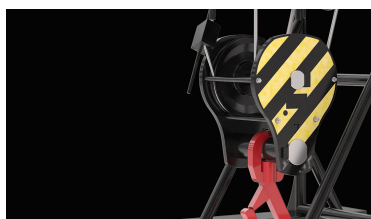



LIEREN
Bladzijde 87



MIJNBOUWACCESSOIRES
Bladzijde 93

INDEX







BAKKEN

-  8 Groot volumebak (MRT) **NEW**
-  10 Schepbak (MRT) **NEW**

KLEMMEN

-  14 Balkenklem













VORKDRAGERS

-  18 360° Roterend vorkenbord
-  20 Kantel- en zwenkbaar vorkenbord
-  22 Rijtuig Drijvende Laadsteun En Vorken (MRT) **NEW**
-  24 Vast vorkenbord (MRT - MHT) **NEW**
-  26 Vast vorkenbord met sideshift (MRT - MHT) **NEW**
-  28 Vlottend vorkenbord met hydraulische schuinstelling
-  30 Vlottend vorkenbord met sideshift (MRT) **NEW**



GIEKEN

-  34 Big bag handler
-  36 Hijshaak voor zware lasten
-  38 Jib met 2 haken
-  40 Op frame gemonteerd haak
-  42 uitschuifbare jib
-  44 Uitschuifbare Jib met lier
-  46 Verlengde Jib
-  48 Verlengde jib met lier



PLATFORMEN

-  53 3D roterend pendelend platform
-  55 Aerial Jib 1
-  57 Aerial Jib 2
-  59 Aluminium werkkooi
-  61 Dakdekkers platform
-  63 Diep uitbreidbaar platform
-  65 Platform
-  67 Snel openende platform
-  70 Uitbreidbaar platform
-  72 Vast zwenkbare dakwerkerskooi
-  74 Verhoogd uitbreidbaar platform
-  76 Werkkooi met afneembaar FOPS dak
-  78 werkkooi met lier



BETONSTORTBAKKEN

-  82 Betonkubel
-  84 Hijskubel

LIEREN

-  88 Hydraulische lier
-  90 Vario-lier

MIJNBOUWACCESSOIRES

-  94 compacte bandenklem
-  96 Tunnel werkkooi met FOPS dak

BAKKEN

Bereik

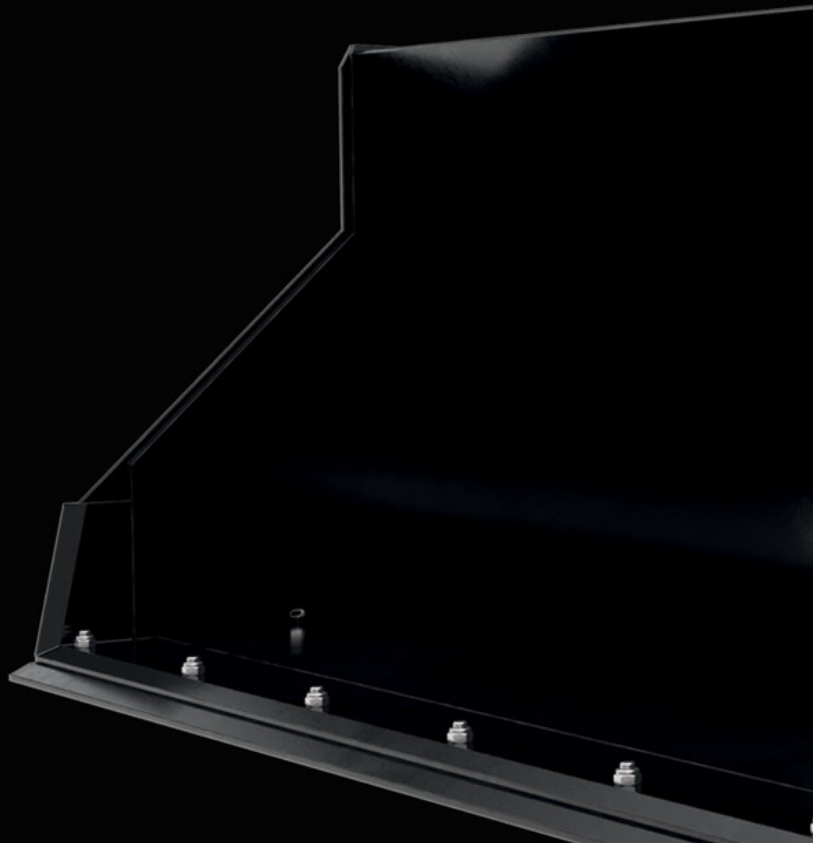

8 Groot volumebak (MRT) **NEW**

10 Schepbak (MRT) **NEW**



NEW

GROOT VOLUMEBAK (MRT)



- Bucket dedicated to the handling of light materials (< 1000kg/m³).
- Reinforced structure (base, blade and sides).
- Usually placed in from on a window/ an opening on a deconstructed building to load rubbles.
- Especially usefull for deconstruction applications: the wide opening of this bucket prevents rubbles & misc. materials from falling to the ground.
- Designed to suit to MRT's specific boom head position.
- Note: rotating telehandlers are not designed for intensive loading applications.

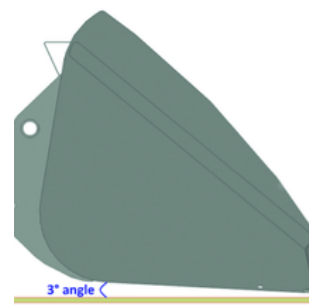
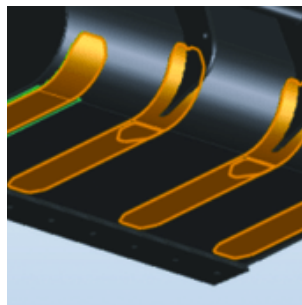
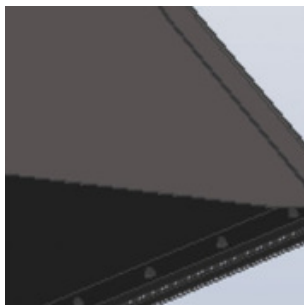

CBA 1500 / 2450	
Capaciteit (kg)	1529
Capaciteit van de koepel (l)	1529
Slagcapaciteit (l)	1101
Gewicht (kg)	529
Totale hoogte (mm)	997
Totale lengte (mm)	1170
Breedte (mm)	2450
Machine-apparatuur	×
Flexibele buis	Nee

Machine compatibiliteit	
Referentienummer E-RECO	921279
MRT 2660	X

VERPLICHTE UITRUSTING VAN MACHINES : ×



NEW

SCHEPBAK (MRT)



- Bucket dedicated to the handling of all heavy materials (< 2100kg/m³).
- Available with an optional bolt-on wear plate to operate on concrete/ asphalt floor.
- Note: rotating telehandlers are not designed for intensive loading applications or for digging applications.
- Perfect for the handling of sand, gravels etc.
- Designed to suit to MRT's specific boom head position.

	CBR 1000 / 2450 (a)	CBR 1000 / 2450 (b)
Capaciteit (kg)	2100	2100
Capaciteit van de koepel (l)	1000	1000
Gewicht (kg)	415	441
Totale hoogte (mm)	802	820
Totale lengte (mm)	890	922
Breedte (mm)	2450	2450
Machine-apparatuur	×	×
Flexibele buis	Nee	Nee
Slijtplaat met bouten (LDR)	-	Standaard

Machine compatibiliteit		
Referentienummer E-RECO	921282	923967
MRT 2660	X	X

VERPLICHTE UITRUSTING VAN MACHINES : ×

KLEMMEN

Bereik



14 Balkenklem



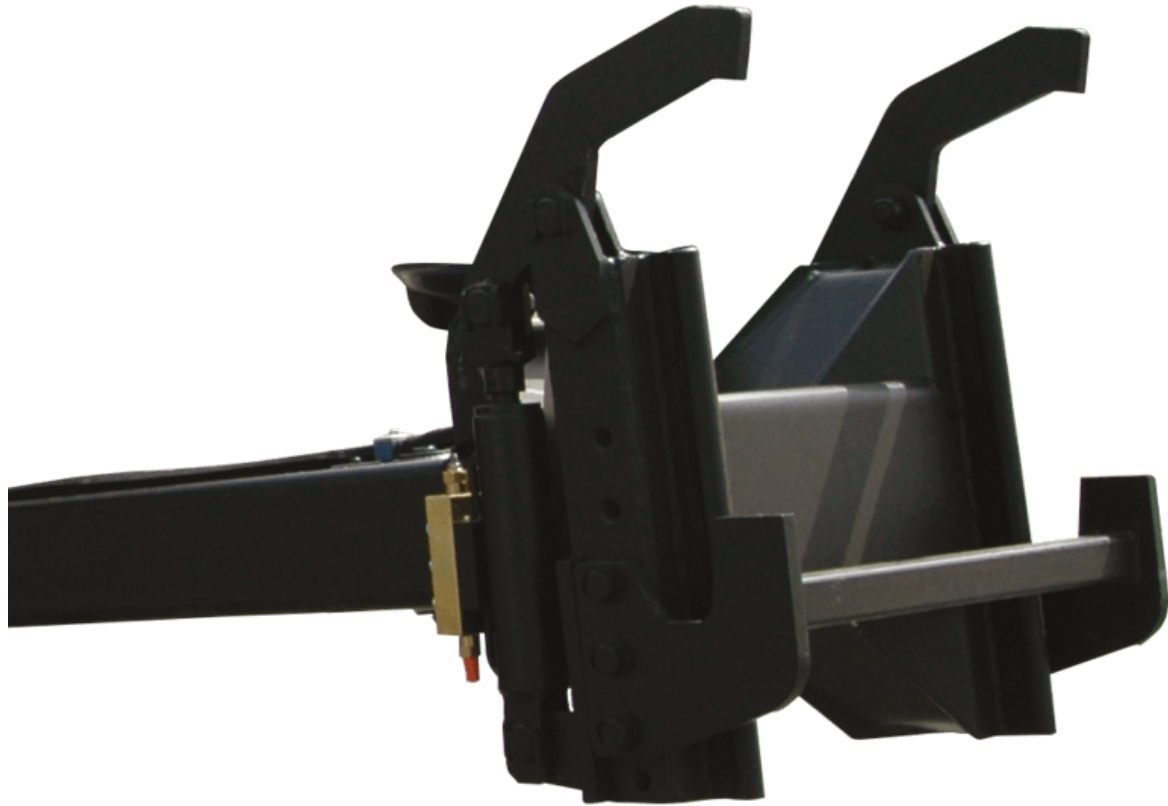

BALKENKLEM



- Capaciteit 2000 kg of 4000 kg.
- Beweging van de hydraulische arm 45°.
- Manuele rotatie van de kop 65°/65°.
- Grote opening van de hydraulische knijper : minimale breedte 120 mm, max. 450 mm.
- Nota : de referentie 906734 is uitgerust met een cabine en een radiogestuurde bediening. Referentie 882008 enkel met bestuurbare cabine.
- Nota : aangepaste machineoptie vereist.

- Klem bestemd om gebintelementen te verhandelen en te plaatsen.
- Deze klem wordt gewaardeerd dankzij de hydraulische bewegingen van de arm en de manuele rotatie van de kop om zeer nauwkeurig te kunnen werken.
- Veiligheid: voorkomt dat de stukken blijven hangen in de vorken of de haken.
- Te bedienen vanuit de cabine of via een afstandsbediening.
- Nota : enkel om stukken met een verticale bevestiging te plaatsen. Deze stukken kunnen op de grond aangegrepen worden door de giek te laten kiepen.



	CLR 4000	PSC 40
Capaciteit (kg)	4000	4000
Gewicht (kg)	790	450
Lengte armen (mm)	1517	1517
Machine-apparatuur		
Opening minimum (mm)	203	203
Opening maximum (mm)	480	480
Rotatie 1	45	45
Rotatie 2	130	130

Machine compatibiliteit		
Referentienummer E-RECO	52721819	923970
MRT 2660	X	X
Referentienummer E-RECO 2	-	53027173
MRT 2660	-	X

VERPLICHTE UITRUSTING VAN MACHINES : 

VORKDRAGERS

Bereik

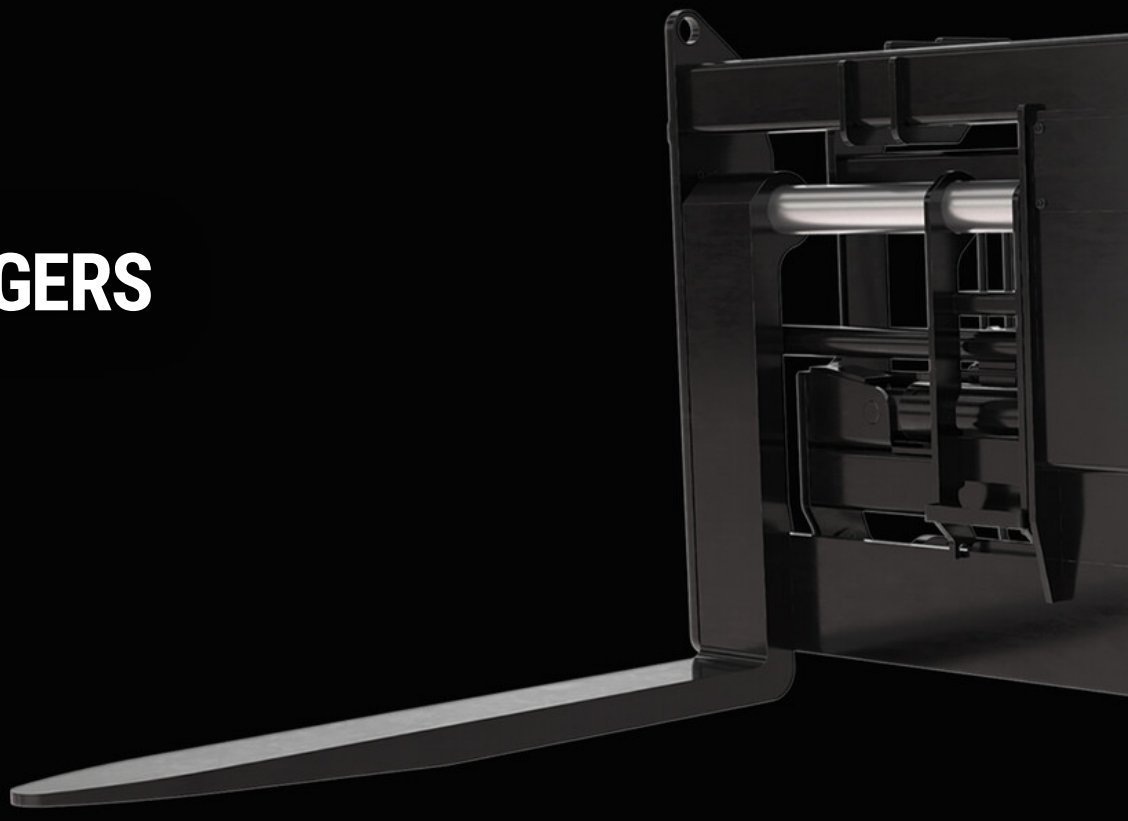

- 18 360° Roterend vorkenbord
- 20 Kantel- en zwenkbaar vorkenbord
- 22 Rijtuig Drijvende Laadsteun En Vorken (MRT) **NEW**
- 24 Vast vorkenbord (MRT - MHT) **NEW**

- 26 Vast vorkenbord met sideshift (MRT - MHT) **NEW**
- 28 Vlottend vorkenbord met hydraulische schuinstelling
- 30 Vlottend vorkenbord met sideshift (MRT) **NEW**





360° ROTEREND VORKENBORD



- Ononderbroken hydraulische rotatie.
- 2 capaciteiten : 4000 kg in front (+/- 15°) en 2500 kg in rotatie.
- CANBUS communicatie tussen het werktuig en de machine.
- Gemakkelijk verplaatsen van lange ladingen in beperkte ruimtes.
- Bespaart brandstof : het beperkt de bewegingen en manoeuvres van de machine.
- Veiligheid : een constante controle van het gewicht, de hoek en de positionering van de last in de ruimte; een flexibele overlastbeveiliging volgens de positie van de last.



	CAT 1200 / 4000 R	CAT 1200 / 5000 R
Capaciteit (kg)	4000	5000
Max. capaciteit vooraan (15°/15°) (kg)	4000	5000
Maximale capaciteit in rotatie (360°) (kg)	2500	2500
Gewicht (kg)	730	680
Totale hoogte (mm)	1193	1130
Totale lengte (mm)	2210	2208
Breedte (mm)	1290	1420
Machine-apparatuur		
Minimum spreiding vorken (mm)	325	315
Maximum spreiding vorken (mm)	1200	1225
Rotatie 1	360	360

Beschikbare vorkafmetingen

125 x 50 x 1200	53026525	52629990
-----------------	----------	----------

Machine compatibiliteit

MRT 2660	X	X
----------	---	---

VERPLICHTE UITRUSTING VAN MACHINES : 



KANTEL- EN ZWENKBAAR VORKENBORD



- Vorken FEM cat. 2.
- Hydraulische rotatie 90°/90°.
- Gebruik van beproefde Manitou componenten.
- Rotatie met 2 cilinders voor een verhoogde nauwkeurigheid.

UwtI4AEAAGgBWym1



	PFB 90° (h)
Capaciteit (kg)	1500
Gewicht (kg)	662
Totale hoogte (mm)	1008
Totale lengte (mm)	2432
Breedte (mm)	1360
Machine-apparatuur	
Rotatie 1	90
Rotatie 2	90

Beschikbare vorkafmetingen

100 x 45 x 1200	923348
-----------------	--------

Machine compatibiliteit

Referentienummer E-RECO	923348
MRT 2660	X

VERPLICHTE UITRUSTING VAN MACHINES : 



NEW

RIJTUIG DRIJVENDE LAADSTEUN EN VORKEN (MRT)



- Lastrugleuning standaard.
- Vorkenverstelling.
- Vorkenvergrendeling mogelijk - bestel kit ref. 52675100.
- Opmerking: Verplichte verkeerskit in Italië. Neem contact op met uw dealer.
- Opmerking: de verkeersset is in Duitsland verplicht op MRTs Vision/Vision+. Neem contact op met uw dealer.
- Oplossing aangepast aan oneffen ondergrond : zwevende vorken + nivellering.

	CAF 1030 / 6 T	CAF 1030 / 7 T	CAF 1800 / 7 T
Capaciteit (kg)	6000	7000	7000
Totale hoogte (mm)	1009	1049	1067
Breedte (mm)	1110	1130	1900
Machine-apparatuur	×	×	×
Minimum spreiding vorken (mm)	500	598	598
Maximum spreiding vorken (mm)	1028	1028	1798

Beschikbare vorkafmetingen

100 x 60 x 1200	52658467		
125 x 60 x 1200		52676010	52701150
100 x 60 x 1500	52719487		
125 x 60 x 1500		52719444	52719494
100 x 60 x 1800	52719488		
125 x 60 x 1800		52719446	52719495

Machine compatibiliteit

MRT 2660	X	-	X
----------	---	---	---

VERPLICHTE UITRUSTING VAN MACHINES : ×



NEW

VAST VORKENBORD (MRT - MHT)



- Pendelende vorken.
- Vorken conform aan de FEM norm, lengte van de vorken afhankelijk van het model.
- Opmerking: Verplichte verkeerskit in Italië. Neem contact op met uw dealer.
- Opmerking: de verkeersset is in Duitsland verplicht op MRTs Vision/Vision+. Neem contact op met uw dealer.
- Een eenvoudige en efficiënte oplossing om goederen te vervoeren.

	CAT 1320 / 6 T (a)	CAT 1320 / 7 T (a)	CAT 1750 / 7 T (a)	CAT 2000 / 7 T (a)
Capaciteit (kg)	6000	7000	7000	7000
Totale hoogte (mm)	965	965	950	965
Breedte (mm)	1404	1404	1834	2084
Machine-apparatuur	×	×	×	×
Minimum spreiding vorken (mm)	320	370	370	370
Maximum spreiding vorken (mm)	1200	1250	1690	1930

Beschikbare vorkafmetingen

100 x 60 x 1200	52718348			
150 x 60 x 1200		52655420	52655520	52655525
100 x 60 x 1500	52718356			
150 x 60 x 1500		52718373	52718375	52718378
100 x 60 x 1800	52718357			
150 x 60 x 1800		52718374	52718377	52718379

Machine compatibiliteit

MRT 2660	X	-	X	X
----------	---	---	---	---

VERPLICHTE UITRUSTING VAN MACHINES : ×





NEW

VAST VORKENBORD MET SIDESHIFT (MRT - MHT)



- Pendelende vorken.
- Vorken conform aan de FEM norm, lengte van de vorken afhankelijk van het model.
- Constante zijdelingse verschuiving.
- Opmerking: Verplichte verkeerskit in Italië. Neem contact op met uw dealer.
- Opmerking: de verkeersset is in Duitsland verplicht op MRTs Vision/Vision+. Neem contact op met uw dealer.
- Een eenvoudige en efficiënte oplossing om goederen te vervoeren.



	CAT 2000 / 7 T (a)	PFB 1320 (c4.5b)	PFB 1320 (c4.9-a)
Capaciteit (kg)	7000	4500	4999
Totale hoogte (mm)	1000	821	821
Breedte (mm)	2000	1406	1406
Machine-apparatuur			
Zijverschuiving (mm)	100	100	100
Minimum spreiding vorken (mm)	417	392	417
Maximum spreiding vorken (mm)	1839	1292	1317

Beschikbare vorkafmetingen

125 x 50 x 1200		924878	
150 x 50 x 1200			921241
150 x 60 x 1200	52712870		
150 x 50 x 1500			921513
150 x 60 x 1500	52719378		
150 x 50 x 2000			921514
150 x 60 x 2000	52719379		

Machine compatibiliteit

MRT 2660	X	X	X
----------	---	---	---

VERPLICHTE UITRUSTING VAN MACHINES : 



VLOTTEND VORKENBORD MET HYDRAULISCHE SCHUINSTELLING



- Hydraulische niveaucorrectie 10°/10°.
- Vorken met oog 150 x 60 x 1200 mm.
- Capaciteit 4,9t.
- Max. afstand van de vorken 1180 mm (buitenkant van de vorken).
- Gewicht (765 kg) & dikte (280 mm).
- Converte o seu empilhador telescópico num guindaste.
- Acoplamento extremamente rápido no empilhador MANITOU.
- Controlo fácil da direção desde a cabine ou com o controlo remoto da máquina (opcional).
- Movimentos rápidos e precisos.

	TFF 1230 + Levelling (b)
Capaciteit (kg)	4900
Gewicht (kg)	765
Totale hoogte (mm)	1420
Totale lengte (mm)	1555
Breedte (mm)	1311
Machine-apparatuur	
Maximum spreiding vorken (mm)	1010

Beschikbare vorkafmetingen

150 x 60 x 1200	921240
-----------------	--------

Machine compatibiliteit

MRT 2660	X
----------	---

VERPLICHTE UITRUSTING VAN MACHINES : 



NEW

VLOTTEND VORKENBORD MET SIDESHIFT (MRT)



- Opmerking: Verplichte verkeerskit in Italië. Neem contact op met uw dealer.
- Opmerking: de verkeersset is in Duitsland verplicht op MRTs Vision/Vision+. Neem contact op met uw dealer.

TFF 1030 TDL 5 T (b)	
Capaciteit (kg)	5000
Gewicht (kg)	625
Totale hoogte (mm)	1481
Totale lengte (mm)	1672
Breedte (mm)	1128
Machine-apparatuur	
Zijverschuiwing (mm)	100
Minimum spreiding vorken (mm)	410
Maximum spreiding vorken (mm)	1028
Beschikbare vorkafmetingen	
150 x 60 x 1200	923956
Machine compatibiliteit	
MRT 2660	X

VERPLICHTE UITRUSTING VAN MACHINES : 

GIEKEN

Bereik



- 34 Big bag handler
- 36 Hijshaak voor zware lasten
- 38 Jib met 2 haken
- 40 Op frame gemonteerd haak

- 42 uitschuifbare jib
- 44 Uitschuifbare Jjib met lier
- 46 Verlengde Jib
- 48 Verlengde jib met lier



BIG BAG HANDLER



- Max. totale capaciteit van 4000 kg, 4 haken van elk 1000 kg.
- Stopvoorziening gelast bij elke haak, vermindert het risico van vallende zaken bij vergissing van de operator.
- Demper achteraan om het zwenken van de zakken tegen te gaan.
- Vergemakkelijkt het manipuleren van big bags op een veilige manier. De structuur met ronde buizen beschadigt de big bags niet en beperkt de kans op vallen. De verhoogde structuur laat toe om een trailer te laden zonder het dakzeil te beschadigen. Vervoert zowel big bags met 1, 2 of 4 lussen.



	HBB 1500 / 2400
Capaciteit (kg)	2400
Gewicht (kg)	186
Totale hoogte (mm)	1322
Totale lengte (mm)	1643
Breedte over vorken (mm)	750
Breedte (mm)	1356
Machine-apparatuur	×

Machine compatibiliteit	
Referentienummer	52781808
Referentievorkenbord schranklader	52578030
4 point Carriage	52742058
Euro Carriage	52742059
MRT 2660	X

VERPLICHTE UITRUSTING VAN MACHINES : ×



HIJSHAAK VOOR ZWARE LASTEN



- Hangende lastcapaciteit tot 12.000 kg.
- Veiligheid: gehomologeerde en zelfsluitende draaihaak.

- Doeltreffende en duurzame oplossing voor hangende lasten.
- Rechtstreeks bevestigd op de machine voor een veilige toepassing.
- Zeer compacte aankoppeling om de stabiliteit van de machine te behouden.

	PC 9 T
Max. bereik (mm)	260
Capaciteit (kg)	9000
Gewicht (kg)	129
Totale hoogte (mm)	960
Totale lengte (mm)	425
Breedte (mm)	815
Machine-apparatuur	×

Machine compatibiliteit	
Referentienummer E-RECO	939970
MRT 2660	X

VERPLICHTE UITRUSTING VAN MACHINES : ×



JIB MET 2 HAKEN



- 2 verschillende capaciteiten aangegeven op de jib in functie van het verstek.
- Veiligheid: de jib is uitgerust met gehomologeerde en zelfsluitende draaihaken.
- Robuuste en eenvoudige oplossing voor opgehangen lasten.
- Jib uitgerust met 2 haken past zich aan aan iedere bouwplaats



	P 4000	P 6000
Max. bereik (mm)	708	808
Capaciteit (kg)	4000	6000
Capaciteit 2 (kg)	1200	2000
Max bij reiken 2 (mm)	2708	2708
Gewicht (kg)	210	282
Totale lengte (mm)	2838	2838
Breedte (mm)	830	830
Machine-apparatuur	×	×

Machine compatibiliteit

Referentienummer E-RECO	921321	921322
MRT 2660	X	X

VERPLICHTE UITRUSTING VAN MACHINES : ×



OP FRAME GEMONTEERD HAAK



- Breed gamma van 4000 kg tot 6000 kg.
- Rechstreekse aanbouw op de aankoppeling van de machine.
- Veiligheid: Gehomologeerde en zelfsluitende zwenkhaak.
- Eenvoudige en kostefficiënte oplossing om opgehangen lasten te verplaatsen

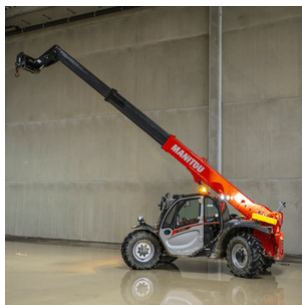

	PC 50	PC 60
Max. bereik (mm)	470	470
Capaciteit (kg)	5000	6000
Gewicht (kg)	115	120
Totale hoogte (mm)	500	500
Totale lengte (mm)	606	606
Breedte (mm)	815	815
Machine-apparatuur	×	×

Machine compatibiliteit		
Referentienummer E-RECO	921335	939050
MRT 2660	X	X

VERPLICHTE UITRUSTING VAN MACHINES : ×



UITSCHUIFBARE JIB



- Capaciteit 600 kg @ 4 m/300 kg @ 5 m/100 kg @ 6 m.
- Veiligheid: speciaal gehomologeerde zelfsluitende draaihaak.
- Veiligheid: gehomologeerde en zelfsluitende standaard draaihaak.
- Eenvoudige en veilige manuele verlenging.
- Geïntegreerde steunvoet voor een eenvoudige stockage.

- Accessoire simple et efficace.
- Permet une pénétration précise et propre dans la matière grâce à ses dents arrondies.
- Manipulation de 2 balles rondes et 3 balles rectangulaires.
- Option : Porte dents baïonnettes garantissant une excellente stabilité lors de la manutention de balles rectangulaires.

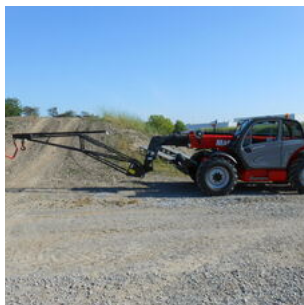

	JE 6000 / 600
Max. bereik (mm)	3895
Capaciteit (kg)	600
Capaciteit 2 (kg)	300
Capaciteit 3 (kg)	100
Max bij reiken 2 (mm)	4845
Max bij reiken 3 (mm)	5845
Gewicht (kg)	265
Totale lengte (mm)	4347
Breedte (mm)	815
Machine-apparatuur	×

Machine compatibiliteit	
Referentienummer	939995
MRT 2660	X



VERPLICHTE UITRUSTING VAN MACHINES : ×

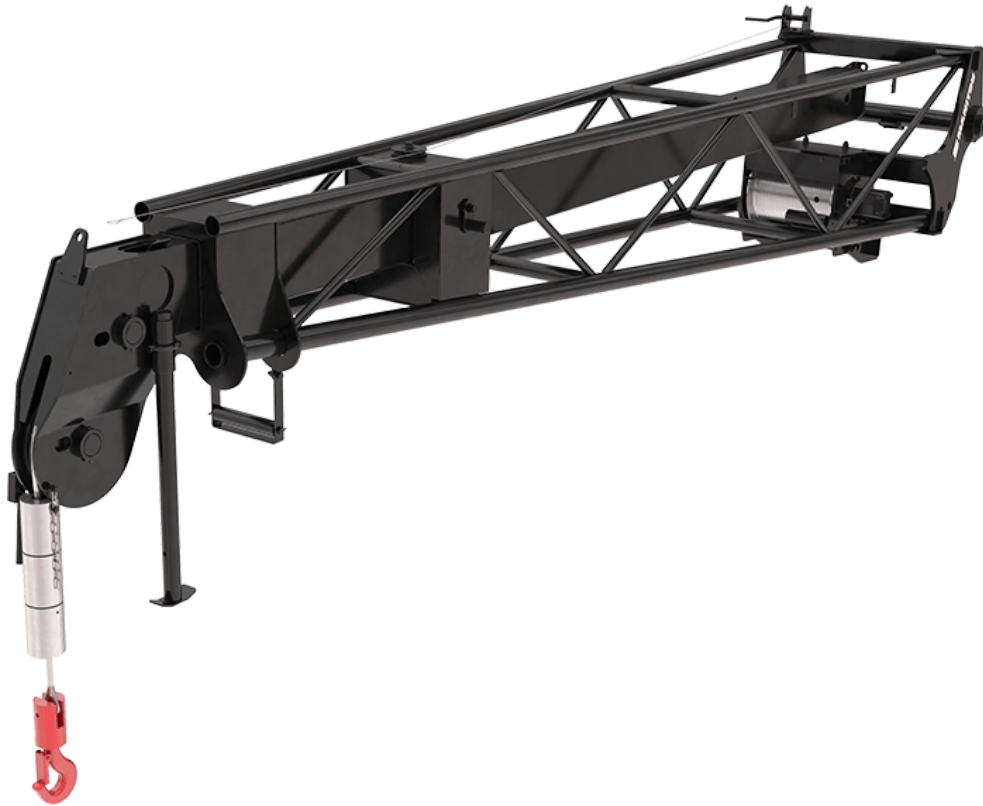

UITSCHUIFBARE JJIB MET LIER



- Negatieve rem in oliebad.
- Veiligheid: gehomologeerde en zelfsluitende draaihaak.
- Veiligheid: einde kabel/haak in bovenste positie, automatische stop van de beweging.
- Manuele verlenging (manuele lier) met regelbare giek lengte.
- Oplossing om hangende lasten te verhandelen op alle soorten werven.
- Perfect om gebinten, kaders en andere lichte en grote elementen te vervoeren en te plaatsen.
- De telescopische giek biedt een grotere flexibiliteit alsook een groter bereik vooraan.
- Buizenstructuur ontworpen voor een optimaal gewicht/stijfheid verhouding
- Uitstekende aanpassingsmogelijkheden.

	JWE 7000 / 800 39M	PT 800
Max. bereik (mm)	4525	4525
Werkhoogte (mm)	41000	32000
Capaciteit (kg)	800	800
Capaciteit 2 (kg)	1000	1000
Max bij reiken 2 (mm)	7183	7183
Gewicht (kg)	605	605
Totale lengte (mm)	4632	4632
Breedte (mm)	870	870
Lengte kabel (mm)	49000	37000
Machine-apparatuur		
Hoeksnelheid (m/mn)	30	30

Machine compatibiliteit

Referentienummer E-RECO	52717860	921323
MRT 2660	X	X

VERPLICHTE UITRUSTING VAN MACHINES :  + 



VERLENGDE JIB



- Breed gamma jib's van 600 kg tot 2000 kg met een max. verstek van 2,5 m tot 4 m.
- Veiligheid: gehomologeerde en zelfsluitende draaihaak.
- Verlengde jib ook beschikbaar in lier-uitvoering.
- Eenvoudige en lichte oplossing om opgehangen lasten te verplaatsen.
- Ideaal voor het plaatsen en verplaatsen van balken, gebintes en andere lichte en omvangrijke lasten.
- Het ontwerp zorgt ervoor dat u bij moeilijk bereikbare plaatsen komt en de reikwijdte van uw verreiker wordt vergroot.
- Buizenstructuur voor een ideale verhouding tussen het gewicht en de stijfheid.



	P 600	P 1000	P 1500	P 2000
Max. bereik (mm)	3746	3797	2677	2336
Capaciteit (kg)	600	1000	1500	2000
Gewicht (kg)	210	210	165	190
Totale hoogte (mm)	990	1547	1250	802
Totale lengte (mm)	3947	4120	2956	2479
Breedte (mm)	830	815	815	815
Machine-apparatuur	×	×	×	×

Machine compatibiliteit				
Referentienummer E-RECO	921316	921317	921319	921320
MRT 2660	X	X	X	X

VERPLICHTE UITRUSTING VAN MACHINES : ×



VERLENGDE JIB MET LIER



- Breed gamma Jib's met lier van 600 kg tot 2000 kg met een max. verstek van 4 m.
- Negatieve rem in oliebad.
- Veiligheid: gehomologeerde en zelfsluitende draaihaak.
- Eindsensor (heffen en zakken).
- Oplossing om hangende lasten te verhandelen op een werf.
- Tovert je verreiker un een mobiele kraan.
- Ideaal om spanten, geraamte en andere hangende lasten te vervoeren en te plaatsen.
- Combinatie van het verstekeffect van een Jib met de veelzijdigheid van een lier.
- Buizenstructuur ontworpen voor een optimaal gewicht/stijfheid ratio.







	JW 1950 LB	JW 2500 / 2000 22M	JW 2500 / 2000 35M	JW 3000 / 1500 44M	JW 4100 / 600 68M	JW 4100 / 1000 34M
Max. bereik (mm)	3542	2008	2008	2633	3703	3542
Werkhoogte (mm)	27000	24000	24000	35000	38000	27000
Capaciteit (kg)	1950	2000	2000	1500	600	1000
Gewicht (kg)	382	389	400	368	94	299
Totale lengte (mm)	4107	2516	2516	2990	4107	4107
Kabellus	1	1	1	Direct	Direct	1
Breedte (mm)	810	815	815	815	810	810
Lengte kabel (mm)	56000	49000	70000	37000	40000	56000
Machine-apparatuur						
Hoeksnelheid (m/mn)	44	24	24	35	94	44

Machine compatibiliteit

Referentienummer E-RECO	52718275	52718250	52717582	52717710	52719496	52719497
MRT 2660	X	X	X	X	X	X

VERPLICHTE UITRUSTING VAN MACHINES : +

	PT 600	PT 1000	PT 1500	PT 2000 (a)	PT 2000 (b)
Max. bereik (mm)	4104	4104	2633	2008	2008
Werkhoogte (mm)	38000	27000	35000	24000	24000
Capaciteit (kg)	600	1000	1500	2000	2000
Gewicht (kg)	278	299	370	389	400
Totale lengte (mm)	4104	3949	2887	2388	2387
Kabellus	Direct	1	Direct	1	1
Breedte (mm)	815	815	815	815	815
Lengte kabel (mm)	40000	56000	37000	49000	70000
Machine-apparatuur					
Hoeksnelheid (m/mn)	94	44	48	24	24

Machine compatibiliteit

Referentienummer E-RECO	921325	921326	921330	921331	939392
MRT 2660	X	X	X	X	X

VERPLICHTE UITRUSTING VAN MACHINES :  + 

PLATFORMEN

Bereik

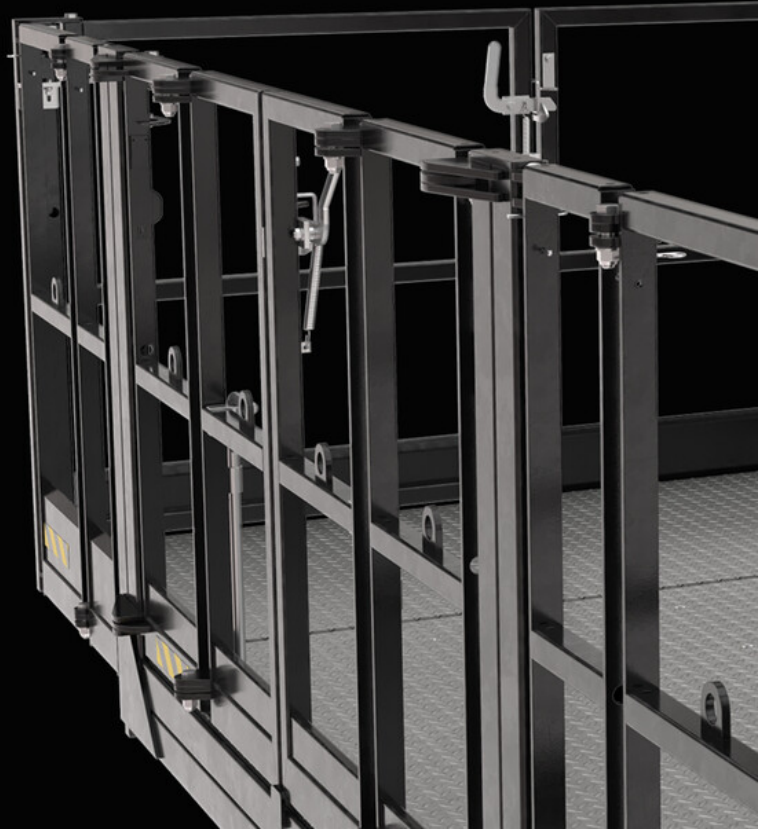

- 53 3D roterend pendelend platform
- 55 Aerial Jib 1
- 57 Aerial Jib 2
- 59 Aluminium werkkooi
- 61 Dakdekkers platform
- 63 Diep uitbreidbaar platform
- 65 Platform

- 67 Snel openende platform
- 70 Uitbreidbaar platform
- 72 Vast zwenkbare dakwerkkooi
- 74 Verhoogd uitbreidbaar platform
- 76 Werkkooi met afneembaar FOPS dak
- 78 werkkooi met lier





3D ROTEREND PENDELEND PLATFORM

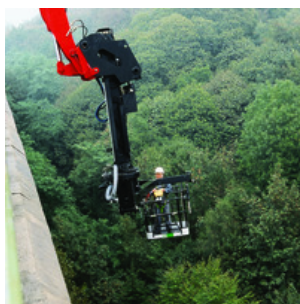

- Telescopische verticale mast + negatief.
- Rotatie van de giek van 170° aan beide kanten van de werkkooi.
- Positieve en negatieve werkzone voor de toepassingen.
- Gehomologeerd voor 2 personen.
- Giekpositiesensor.
- Aanwezigheidssensor in de vergrendelpin.
- Maximale veiligheid voor personen.
- Een pendulair ontwerp en structuur om onder een brug te kunnen werken.
- Metalen antislip vloer.



P 3D 1000 / 200 L7500	
Aantal personen	2
Capaciteit met personen inbegrepen (kg)	200
Gewicht (kg)	1030
Totale hoogte (mm)	2900
Totale lengte (mm)	8390
Breedte (mm)	1676
Diepte (mm)	620
Working reach max. (mm)	8540
Machine-apparatuur	 +  + 
Working height positive (mm)	11100
Working width - angled (mm)	1100
Werkbereik (mm)	7500
Rotatie 1	170
Rotatie 2	170

Machine compatibiliteit	
Referentienummer E-RECO	52719270
MRT 2660	X
Referentienummer E-RECO 2	52719672
MRT 2660	X

VERPLICHTE UITRUSTING VAN MACHINES :  +  + 





AERIAL JIB 1

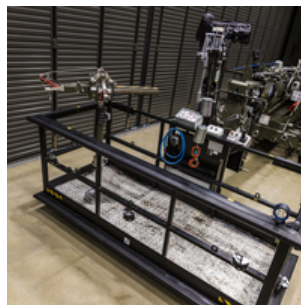

- Rotatie van 90° aan beide kanten van de werkkooi.
- Breedte van de werkkooi : 2690 mm.
- Gehomologeerd & nbsp; voor 2 personen.
- Telescopische giek (1630 mm).
- Maximale veiligheid voor het heffen van personen.
- Positieve werkzone voor verschillende toepassingen.
- Brede werkkooi met grote capaciteit.



PAJ1 2500 / 300	
Aantal personen	3
Capaciteit met personen inbegrepen (kg)	300
Gewicht (kg)	930
Totale hoogte (mm)	1995
Totale lengte (mm)	4432
Breedte (mm)	2690
Machine-apparatuur	  + 
Rotatie 1	90
Rotatie 2	90

Machine compatibiliteit	
Referentienummer E-RECO	52719268
MRT 2660	X

VERPLICHTE UITRUSTING VAN MACHINES :   + 



AERIAL JIB 2



- 344° totale rotatie van de giek van het werktuig.
- Breedte van de werkkooi: 1200 mm x diepte 800 mm.
- Gehomologeerd voor 2 personen.
- Brede steunpoot voor een maximale stabiliteit bij een positieverandering positief/negatief.
- Telescopische giek (2300 mm).
- Maximale veiligheid voor personen.
- Positieve werkzone (+9,3m).
- Negatieve werkzone (-6,4m)
- Reikwijdte van de werkzone vooraan (+6,81 m)

PAJ2 1200 / 200	
Aantal personen	2
Capaciteit met personen inbegrepen (kg)	200
Gewicht (kg)	1200
Totale hoogte (mm)	2823
Totale lengte (mm)	4471
Breedte (mm)	1200
Diepte (mm)	800
Machine-apparatuur	
Rotatie 1	172
Rotatie 2	172

Machine compatibiliteit	
Referentienummer E-RECO	52719269
MRT 2660	X

VERPLICHTE UITRUSTING VAN MACHINES :  +  + 





ALLUMINIUM WERKKOOI

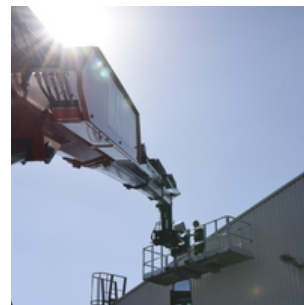
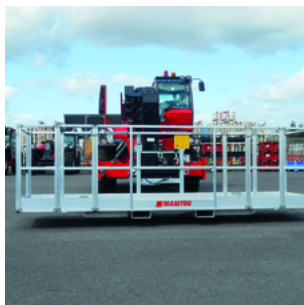

- Werkkooi 100 % aluminium (rotatie : staal).
- Conform aan de EN 280 veiligheidsnorm: railing voor de passagiers, bevestigingspunten voor de harnessen, enz.
- 3 ingangen met schuifstaven (1 vooraan, 1 links, 1 rechts).
- Eenvoudig aan en af te bouwen, kan enkel van één kant opengeklapt worden.
- + 1 m bereik vooraan ten opzichte van de stalen uitvoering (PSE 4400/365).
- 150 kg lichter dan staal.
- Doeltreffender werken, meer doen vanuit één enkele positie van de machine.
- Een veiligheid zonder compromissen.
- Eenvoudig toegankelijk vanuit beide kanten van de werkkooi, zelfs als deze dichtgeplooid is.
- Een perfecte aanpassing aan de werksomstandigheden.



PSE 4200 / 365 ALU	
Aantal personen	3
Capaciteit met personen inbegrepen (kg)	365
Gewicht (kg)	500
Totale hoogte (mm)	1252
Totale lengte (mm)	2311
Minimale breedte (mm)	2340
Maximale breedte (mm)	4150
Diepte (mm)	1260
Machine-apparatuur	  + 
Rotatie 1	90
Rotatie 2	90

Machine compatibiliteit	
Referentienummer E-RECO	939445
MRT 2660	X
Referentienummer E-RECO 2	52719247
MRT 2660	X

VERPLICHTE UITRUSTING VAN MACHINES :   + 







DAKDEKKERS PLATFORM

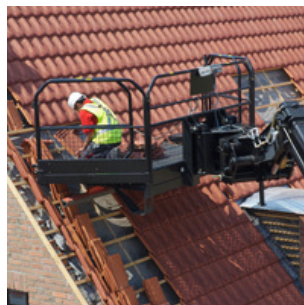

- Capaciteit 1000 kg.
- Draaibare werkkooi +/- 90° van beide kanten.
- Wettelijk toegestaan voor 3 personen.
- Bewegingsensor dat alle bewegingen verbiedt na de opening van de deuren.
- Overbelastingssensor.
- Fysieke sensor waardoor de opening enkel mogelijk is bij een contact met het dak.

VFeX3zAAADcA6215



	NC 365	NC 1000	PSR 2400 / 365 3P	PSR 2400 / 1000 3P
Aantal personen	3	3	3	3
Capaciteit met personen inbegrepen (kg)	365	1000	365	1000
Gewicht (kg)	1310	1210	1315	1215
Totale hoogte (mm)	1614	1614	1954	1954
Totale lengte (mm)	2920	2605	2920	2605
Minimale breedte (mm)	2420	2420	2420	2420
Maximale breedte (mm)	3682	3682	3682	3682
Diepte (mm)	1260	1218	1260	1218
Machine-apparatuur				
Rotatie 1	90	90	90	90
Rotatie 2	90	90	90	90

Machine compatibiliteit

Referentienummer E-RECO	923309	921294	52719259	52719260
MRT 2660	X	X	X	X

VERPLICHTE UITRUSTING VAN MACHINES : 







DIEP UITBREIDBAAR PLATFORM



- 2m deep platform to facilitate the handling of bulky loads in the platform.
- Interesting for asbestos removal and 2nd fix applications- easy access & significant space to place tiles.



	NAC 2 2.5 / 4m 1000kg	ORH 2 2.5 / 4m 700kg	PFE 4000 / 1000 FD	PSE 4000 / 700 FD
Aantal personen	3	3	3	3
Capaciteit met personen inbegrepen (kg)	1000	700	1000	700
Gewicht (kg)	1000	1300	1000	1300
Totale hoogte (mm)	1290	1290	1669	1669
Totale lengte (mm)	2615	2855	2615	2855
Minimale breedte (mm)	2500	2500	2500	2500
Maximale breedte (mm)	4046	4046	4000	4046
Diepte (mm)	1920	1920	1920	1920
Machine-apparatuur				
Werkbereik (mm)	2000	2000	2000	2000
Rotatie 1	-	40	-	40
Rotatie 2	-	40	-	40

Machine compatibiliteit

Referentienummer E-RECO	921355	921358	52719265	52719266
MRT 2660	X	X	X	X







PLATFORM

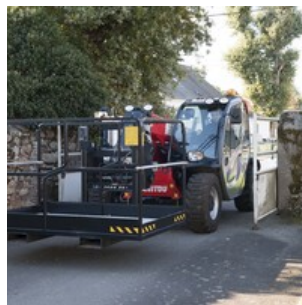

- Capaciteit 200 of 365 kg
- Vaste of draaiende 90°/90° uitvoering
- Gehomologeerd voor 2 personen (200 kg) of 3 personen (365 kg), de capaciteit in kg omvat de personen
- Slotsensor en overcapaciteitsensor (365 kg)
- Antislip bodem
- Absolute veiligheid voor het heffen van personen.
- Eenvoudige en efficiënte werkkooi.
- Kosten efficiënte oplossing om personen te heffen.
- Veiligheid : leuning rondom de werkkooi, zijdelingse toegang.
- Vorksleuven om de kooi te verplaatsen of te laden op een vrachtwagen.



	NAC 1.2 x 0.8 M	ORH	PF 1200 / 200 2P	PF 2000 / 365 3P	PS 2000 / 365 3P
Aantal personen	2	3	2	3	3
Capaciteit met personen inbegrepen (kg)	200	365	200	365	365
Gewicht (kg)	165	570	165	393	570
Totale hoogte (mm)	1240	1292	1240	1631	1319
Totale lengte (mm)	1095	2490	1173	1812	2490
Breedte (mm)	1391	2130	1391	2190	2190
Diepte (mm)	740	1150	740	1150	1150
Machine-apparatuur					
Rotatie 1	-	90	-	-	90
Rotatie 2	-	90	-	-	90

Machine compatibiliteit

Referentienummer E-RECO	923345	921304	52719244	52719245	52719246
MRT 2660	X	X	X	X	X
Referentienummer E-RECO 2	-	-	-	52719658	-
MRT 2660	-	-	-	X	-





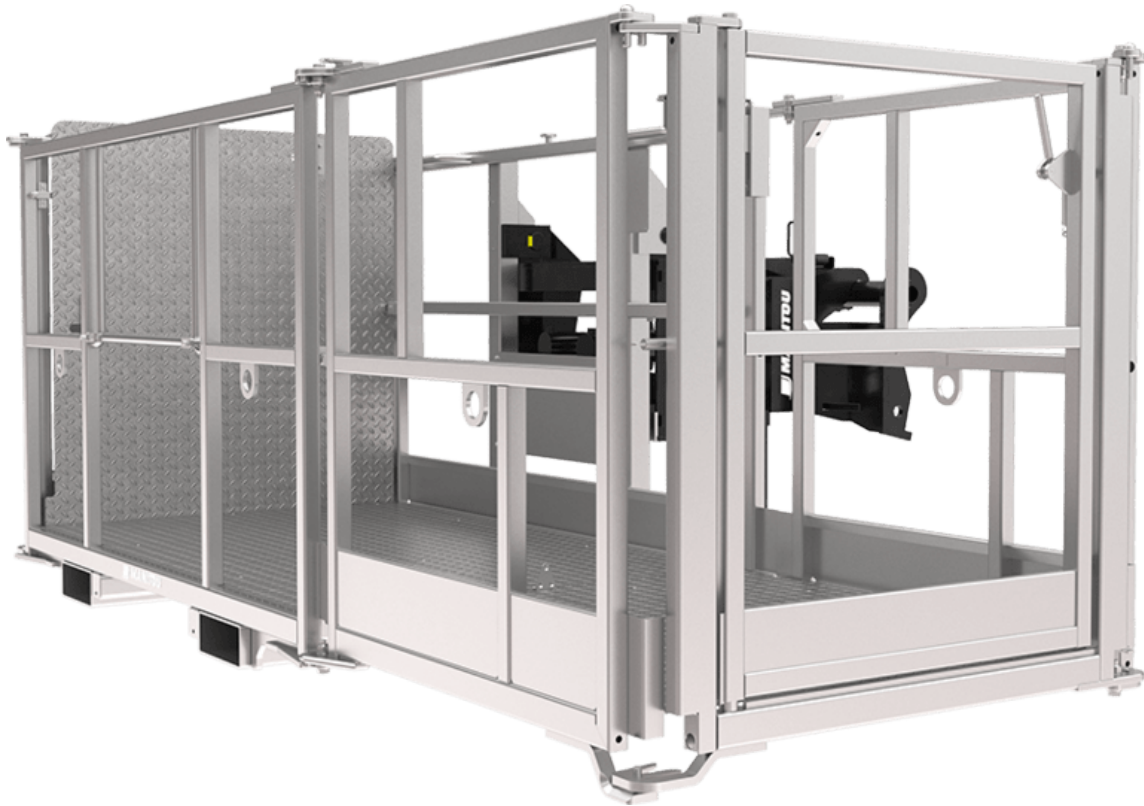

SNEL OPENENDE PLATFORM



- Capaciteit 365/1000/700 kg waaronder 3 personen.
- Werkbreedte uitgevouwen 4,4m.
- Pivoterende werkkooi +/- 90° langs beide zijden.
- Wettelijk toegestaan voor 3 personen.
- Toegankelijk langs 3 kanten (2 x zijkant + 1 front).
- "D" uitvoering: toegang rechts via zijdelingse deur.
- "DD" uitvoering: toegang vooraan en rechts via zijdelingse deur.
- Overbelastingssensor.
- Vorkbehuizingen: 238 mm x 100 mm.
- Flexibiliteit voor bovengrondse toepassingen.
- Eenvoudig openingssysteem, volledige opening/sluiting in 50 seconden.
- Zware en gegalvaniseerde structuur voor een langere levensduur.
- Stalen anti-slip bodem.
- Voorziening om het geheel te vervoeren met een palletvork op de werven.







	PSE 4400 / 365	PSE 4400 / 365 (MRT)	PSE 4400 / 365 D	PSE 4400 / 365 D (MRT)	PSE 4400 / 365 DD
Aantal personen	3	3	3	3	3
Capaciteit met personen inbegrepen (kg)	365	365	365	365	365
Gewicht (kg)	650	670	670	670	690
Totale hoogte (mm)	1300	1300	1300	1300	1312
Totale lengte (mm)	2430	2430	2430	2430	2261
Minimale breedte (mm)	2281	2281	2282	2282	2282
Maximale breedte (mm)	4388	4388	4388	4388	4348
Diepte (mm)	1150	1150	1150	1150	1150
Machine-apparatuur					
Rotatie 1	90	90	90	90	90
Rotatie 2	90	90	90	90	90

Machine compatibiliteit

Referentienummer E-RECO	914500	52719248	939750	52686224	53012074
MRT 2660	X	X	X	X	X
Referentienummer E-RECO 2	939241	52719665	-	-	-
MRT 2660	-	X	-	-	-

VERPLICHTE UITRUSTING VAN MACHINES :  + 

	PSE 4400 / 365 DD (MRT)	PSE 4400 / 700 D	PSE 4400 / 700 D (MRT)	PSE 4400 / 1000 D	PSE 4400 / 1000 D (MRT)
Aantal personen	3	3	3	3	3
Capaciteit met personen inbegrepen (kg)	365	700	700	1000	1000
Gewicht (kg)	690	1030	1030	1030	1030
Totale hoogte (mm)	1312	1312	1312	1312	1312
Totale lengte (mm)	2261	2261	2261	2261	2261
Minimale breedte (mm)	2282	2282	2282	2282	2282
Maximale breedte (mm)	4348	4348	4348	4348	4348
Diepte (mm)	1150	1150	1150	1150	1150
Machine-apparatuur					
Rotatie 1	90	90	90	90	90
Rotatie 2	90	90	90	90	90

Machine compatibiliteit

Referentienummer E-RECO	52719250	939020	52719251	939500	52619610
MRT 2660	X	X	X	X	X
Referentienummer E-RECO 2	-	-	52719668	939242	52719669
MRT 2660	-	-	X	-	X





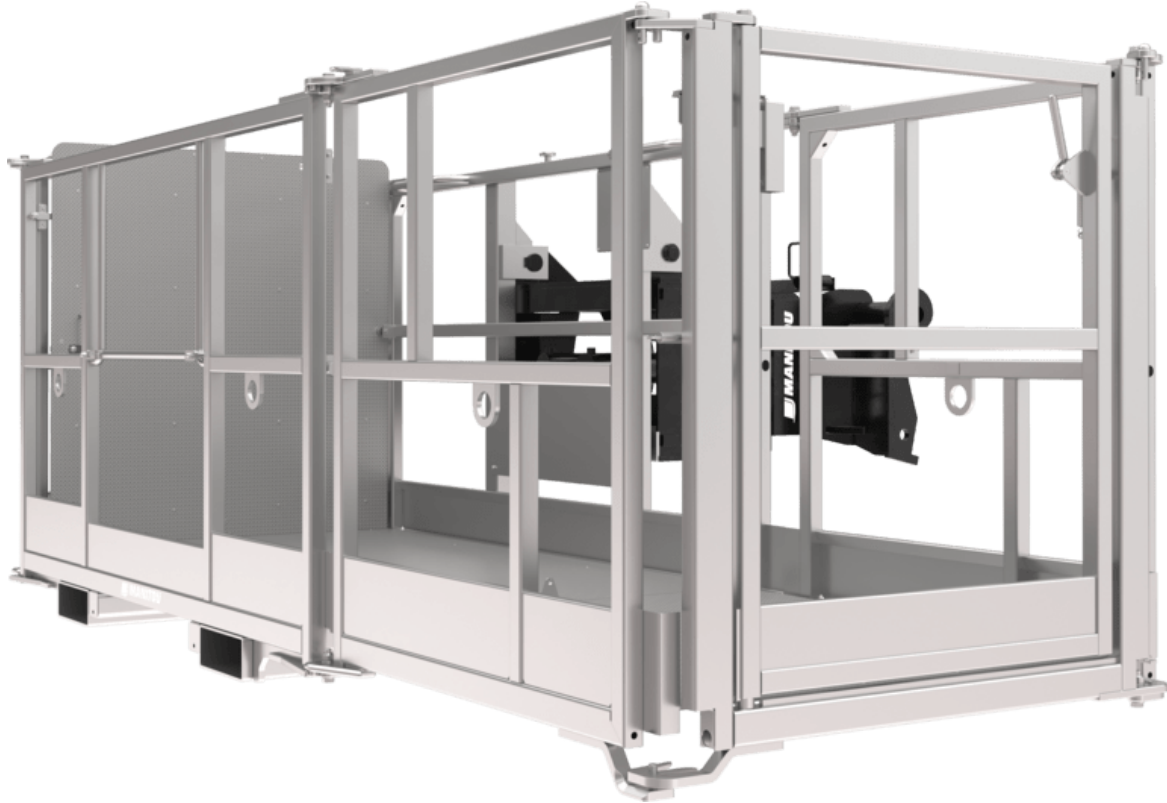

VERPLICHTE UITRUSTING VAN MACHINES :  + 



UITBREIDBAAR PLATFORM



- Capaciteit van 365 kg tot 1000 kg
- Draaibare werkkooi +/- 90°
- Gehomologeerd voor 3 personen
- Toegankelijk langs 3 zijden
- Overbelastingssensor.
- Flexibiliteit voor het optillen van personen.
- 2 verschillende werkbreedtes mogelijk.
- Een versterkte en gegalvaniseerde structuur voor een langere levensduur.
- Vloer in antislip metaal.
- De uitklapbare zijanten zijn onafhankelijk.
- Vorksleuven voor het verplaatsen van de werkkooi.

	NAC 2.45 / 5m 365 kg	NAC 2.45 / 5m 1000 kg	NAC 2.45 / 6m 365 kg	PSE 5000 / 365 D 3P	PSE 5000 / 1000 D 3P	PSE 6000 / 365 D 3P
Aantal personen	3	3	3	3	3	3
Capaciteit met personen inbegrepen (kg)	365	1000	365	365	1000	365
Gewicht (kg)	1020	1020	1090	1020	1020	1090
Totale hoogte (mm)	1289	1289	1307	1629	1629	1639
Totale lengte (mm)	2302	2302	2293	2302	2302	2293
Minimale breedte (mm)	2451	2451	2451	2451	2451	2451
Maximale breedte (mm)	4999	4999	5999	4999	4999	5999
Diepte (mm)	1120	1120	1120	1120	1120	1120
Machine-apparatuur						
Rotatie 1	90	90	90	90	90	90
Rotatie 2	90	90	90	90	90	90

Machine compatibiliteit

Referentienummer E-RECO	921309	921308	921310	52719253	52719254	52719255
MRT 2660	X	X	X	X	X	X
Referentienummer E-RECO 2	-	-	-	-	52719670	-
MRT 2660	-	-	-	-	X	-



VERPLICHTE UITRUSTING VAN MACHINES :  + 

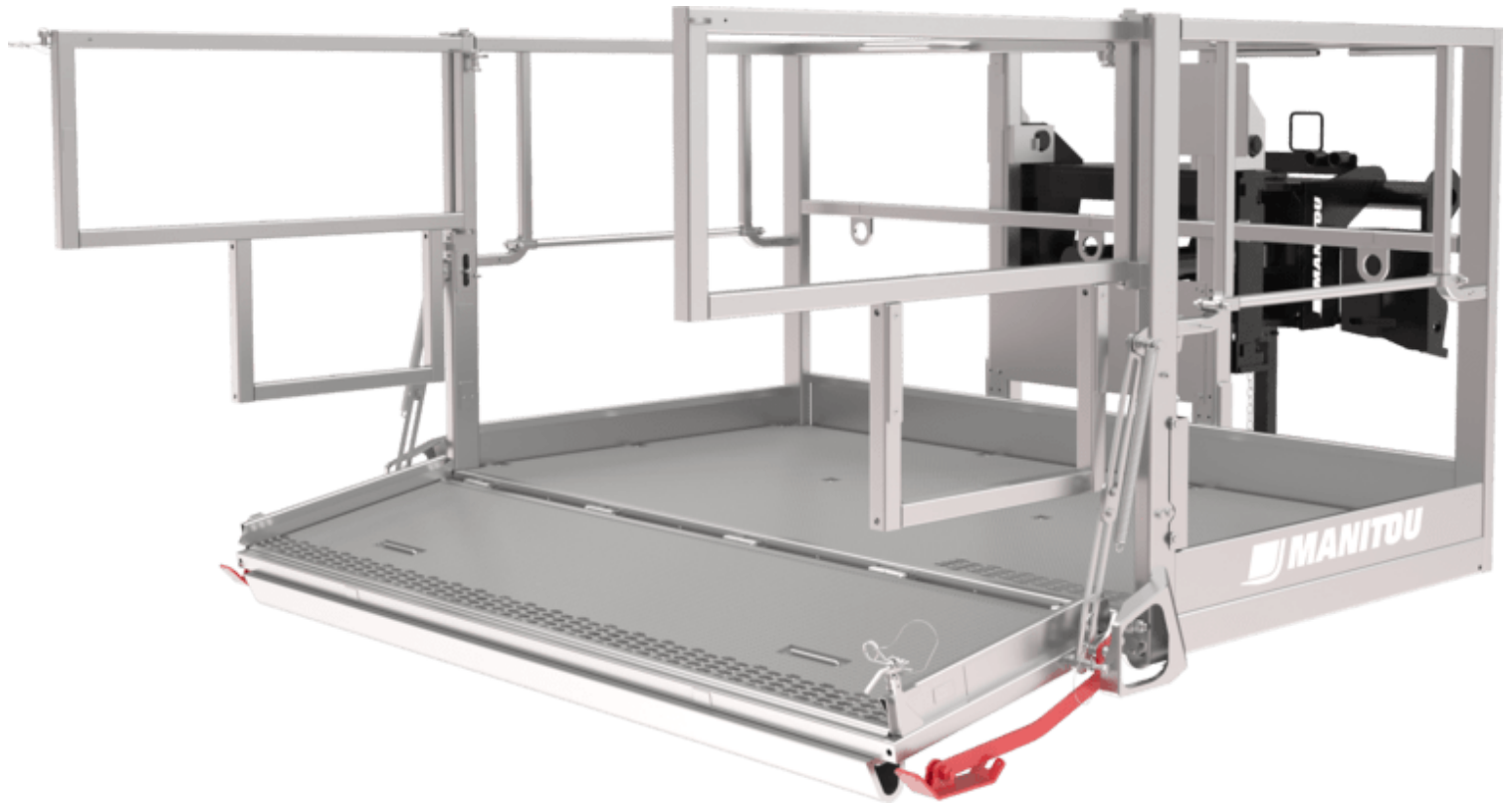

VAST ZWENKBARE DAKWERKERSKOOI



- Totale capaciteit van 1000 kg, waaronder 400 kg toegepast worden op het gedeelte in overhang.
- Werkkooi pivoterend op +/- 90° aan beide zijden.
- Wettelijke homologatie voor 3 personen.
- Aanwezigheidssensoren die elke beweging verbieden na de opening van de deur.
- Overbelastingssensor.
- Fysieke sensoren die die opening van de deur enkel toelaten bij contact met het dak.
- Innoverende werkkooi voor toepassingen in verband met dakbekleding en -onderhoud.
- Veilige platform.
- Anti-slip bodem.
- Gegalvaniseerde en versterkte structuur voor een langere levensduur.
- Werkkooi 2,3 x 1,2 m : mogelijkheid om een EURO-palet te laden.

	NC 2.3 x 1.2	PSR 2300 / 1000F 3P
Aantal personen	3	3
Capaciteit met personen inbegrepen (kg)	1000	1000
Gewicht (kg)	945	945
Totale hoogte (mm)	1307	1307
Totale lengte (mm)	2430	2430
Breedte (mm)	2404	2404
Diepte (mm)	1120	1120
Machine-apparatuur		
Rotatie 1	90	90
Rotatie 2	90	90

Machine compatibiliteit

Referentienummer E-RECO	923323	52719261
MRT 2660	X	X

VERPLICHTE UITRUSTING VAN MACHINES :  + 



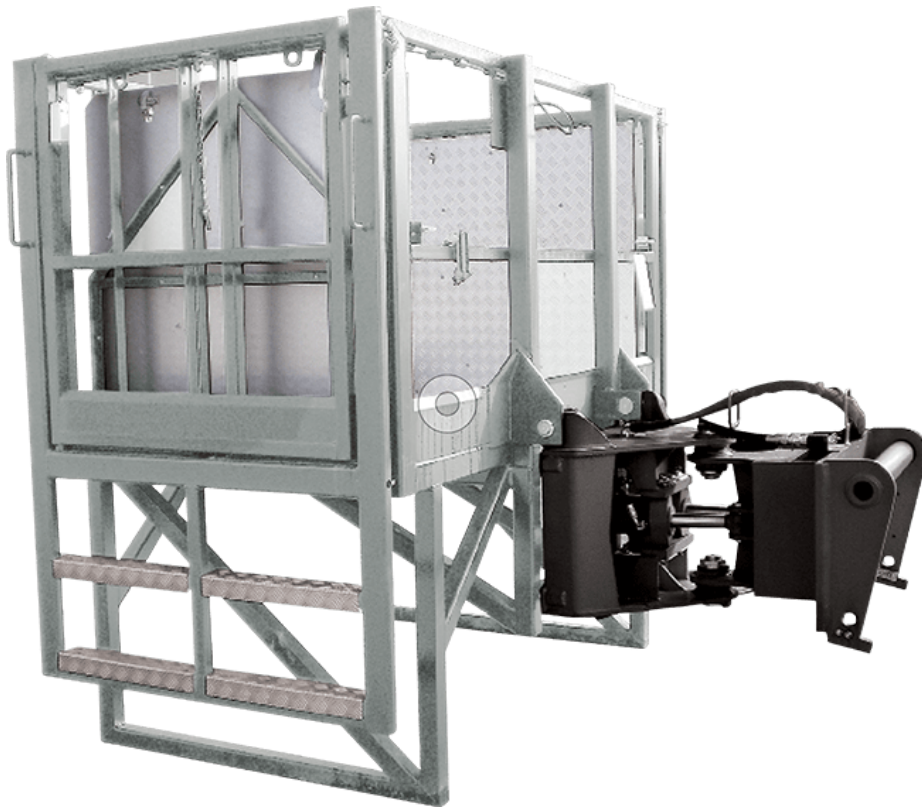

VERHOOGD UITBREIDBAAR PLATFORM



- Verhoogde werkkooi 55 cm pour de onder daktoepassingen.
- Oriëntatie aan 90°/90°.
- Verbreedbaar: 2,25-4 m breedte.
- Capaciteit 365 kg waaronder 3 personen.
- Toegang: specifieke trap + deur met openingssensor.
- Vorken: 238 mm x 100 mm.
- Ideale werkkooi om onder een dak of gebinte te werken : ze vermijft dat de arm van de machine de structuur raakt.
- Aanbevolen voor installaties achteraf : air conditioning, verlichting, plaatsen van kabels enz.



	PSE 4000 / 365D R	Raised platform 2.25-4m
Aantal personen	3	3
Capaciteit met personen inbegrepen (kg)	365	365
Gewicht (kg)	1100	1100
Totale hoogte (mm)	2409	2078
Totale lengte (mm)	2302	2228
Minimale breedte (mm)	2252	2252
Maximale breedte (mm)	4002	4002
Diepte (mm)	1120	1120
Machine-apparatuur		
Rotatie 1	90	90
Rotatie 2	90	90

Machine compatibiliteit

Referentienummer E-RECO	52719264	923343
MRT 2660	X	X

VERPLICHTE UITRUSTING VAN MACHINES :  + 





WERKKOOI MET AFNEEMBAAR FOPS DAK

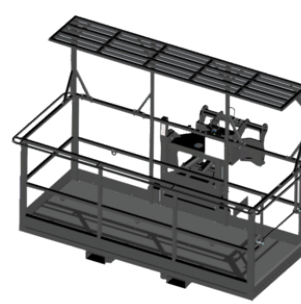
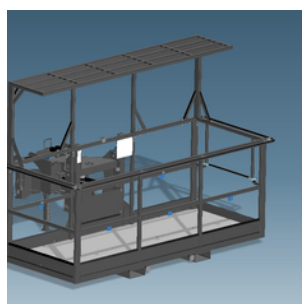
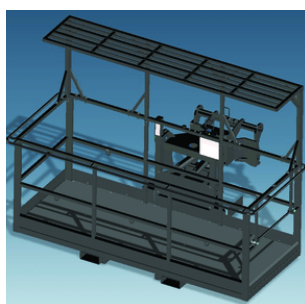

- Werkkooi uitgerust met een veiligheidsdak ontworpen volgens de standaard norm FOPS-1.
- Gehomologeerd voor 3 personen.
- Afneembaar dak.
- Rotatie 90°/90°.
- Werkkooi met een breedte van 3 m, niet verlengbaar.
- Vorken: 238 mm x 100 mm.
- Toegang: schuifstaaf.
- Totale veiligheid om personen te laten werken.
- Oplossing ontworpen voor mijnbouw- en tunneltoepassingen, waar het onmisbaar blijft om operatoren te beschermen.
- Afneembare veiligheidsdak type FOPS: maakt het mogelijk om de werkkooi als een standaard werkkooi te gebruiken als er geen bescherming vereist is.
- Voorziening om het geheel met een palletvork te vervoeren.



	PST 3000 / 1000	RF/P 3x1.2m 1000kg
Aantal personen	3	3
Capaciteit met personen inbegrepen (kg)	1000	1000
Gewicht (kg)	1105	1100
Totale hoogte (mm)	2140	2140
Totale lengte (mm)	2375	2375
Breedte (mm)	3190	3190
Machine-apparatuur		
Rotatie 1	90	90
Rotatie 2	90	90

Machine compatibiliteit

Referentienummer E-RECO	52719263	921357
MRT 2660	X	X

VERPLICHTE UITRUSTING VAN MACHINES : 









WERKKOOI MET LIER



- 450 kg of 600 kg voor de werkkoop + 450 kg of 300 kg voor de lier = 900 kg capaciteit in totaal.
- 2 verschillende liercapaciteiten / koppel capaciteit voor de werkkoop.
- Hydraulisch lier bevestigd op de draaiende giek (manueel) ophebaar (hydraulisch) en telescopisch (manueel).
- Draaibare werkkoop +/- 90° langs beide kanten.
- Gehomologeerd voor 3 personen.
- Overbelastingssensor op de werkkoop & overbelastingssensor op de lier.
- Mouwen voor de verplaatsingen op de werf.
- Tyre changes made fast & safe.
- Significant improvement in tyre changing operations.
- No compromise with safety.
- As mobile as a human wrist.
- Wide range of diameters & capacities to suit all dump truck.
- Available on a wide range of machines.



	NAC ARG 450kg / 450kg	NAC ARG 600kg / 300kg	ORH 3M 600kg / 300kg	PSE 3000 / 600D + W300 / 41M	PSE 4000 / 450D + W450 / 35M	PSE 4000 / 600D + W300 / 41M
Aantal personen	3	3	3	3	3	3
Capaciteit (kg)	450	300	300	300	450	300
Capaciteit met personen inbegrepen (kg)	450	600	600	600	450	600
Gewicht (kg)	1330	1330	1190	1200	1330	1330
Totale hoogte (mm)	2678	2743	2608	2608	2723	2708
Totale lengte (mm)	2206	2206	2301	2301	2261	2206
Kabellus	Direct	Direct	Direct	Direct	Direct	Direct
Minimale breedte (mm)	2259	2259	3190	3190	2281	2250
Maximale breedte (mm)	3993	3913	3190	3190	4387	3988
Diepte (mm)	1120	1120	1065	1065	1150	1150
Lengte kabel (mm)	35000	41000	30000	41000	35000	41000
Machine-apparatuur						
Rotatie 1	90	90	90	90	90	90
Rotatie 2	90	90	90	90	90	90

Machine compatibiliteit

Referentienummer E-RECO	914440	923336	53004852	52719256	52719258	52719257
MRT 2660	X	X	X	X	X	X

VERPLICHTE UITRUSTING VAN MACHINES :  +  + 

BETONSTORTBAKKEN

Bereik

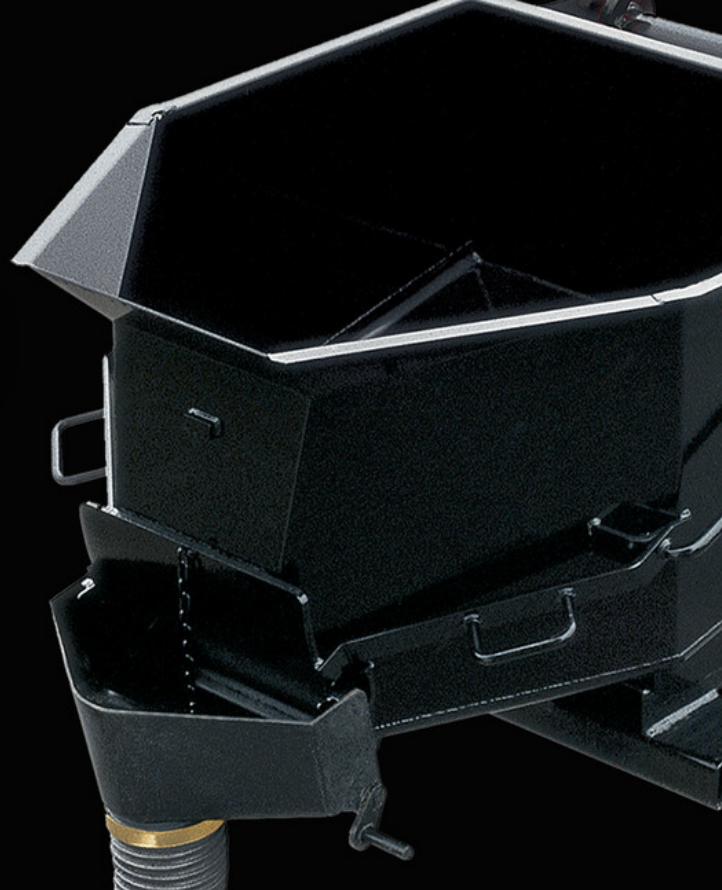

82 Betonkubel

84 Hijskubel



BETONKUBEL

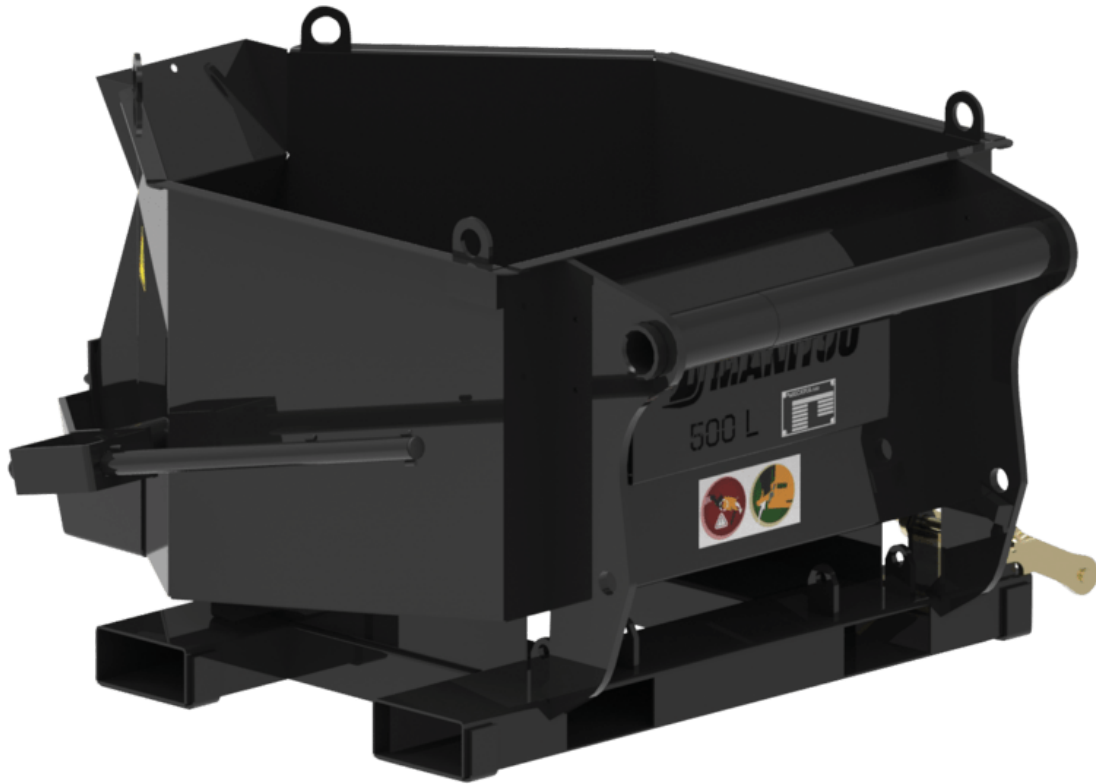

- Capaciteit 500 L.
- Opgebouwd op heftruck (vooraan positie) of op vorken (vlossen vooraan of zijdelings).
- Vorken: 170 x 75 mm.
- Veiligheid: accessoire uitgerust met een blokkeringssysteem voor de vorken.
- Goed beschermde componenten.
- BBHG 500 MRT : uitgerust met een stabilisatieklep.
- Bak aangepast aan de noden van de bouwvakkers.
- Compact werktuig om te kunnen werken in een vensteropening.
- Veelzijdig, voor beton en stabilisé.
- In optie: hydraulische opening voor een gecontroleerde verdeling ("H").
- In optie: flexibele trechter ("G") (1 m, \varnothing 200 mm) voor een uitstekende nauwkeurigheid.



	BB 500 MRT	BBHG 500 MRT
Capaciteit (kg)	1200	1200
Capaciteit van de koepel (l)	500	500
Gewicht (kg)	191	211
Totale hoogte (mm)	776	776
Totale lengte (mm)	1466	1466
Breedte (mm)	1216	1110
Machine-apparatuur	✕	☒☒
Opening	Manual	Hydraulic
Flexibele buis	Nee	Nee

Machine compatibiliteit

Referentienummer E-RECO	52000642	52000643
MRT 2660	X	X



HIJSKUBEL



- Vergrendelsysteem voor de vorken
- 3 aankoppelmogelijkheden (vorken 170 x 75 mm).
- Hydraulische opening van de klep beschikbaar op de 600 H uitvoering.
- Bescherming van de verbindingen en de hydraulische componenten.
- Breedte van de losklep : 540 mm.
- GL 600 H voor MRT : uitgerust met een stabilisatieklep.
- Veelzijdig: aanbouw op vorken of als hangend onderdeel.
- Bestudeerd zwaartepunt voor een grotere stabiliteit.
- Optimale vorm voor een doeltreffende verdeling.
- Onder de loep genomen ontwerp om de veiligheid van de operator en de bescherming van de componenten te optimaliseren.
- In optie: hydraulische opening ("H") voor een nauwkeurige en gecontroleerde verdeling.



	GL 600	GL 600 H
Capaciteit (kg)	1440	1440
Capaciteit van de koepel (l)	600	600
Gewicht (kg)	227	245
Totale hoogte (mm)	1197	1197
Totale lengte (mm)	995	995
Breedte (mm)	1361	1326
Machine-apparatuur	✕	🔧
Opening	Manual	Hydraulic
Flexibele buis	Nee	Nee

Machine compatibiliteit

Referentienummer E-RECO	52000528	52553617
MRT 2660	X	X

LIEREN

Bereik



88 Hydraulische lier

90 Vario-lier

















HYDRAULISCHE LIER



- Hydraulische motor + automatische stop van de bewegingen van de kabel.
- Negatieve breekkracht door oliebad.
- Dubbele of viervoudige lijntrekkraft (volgens het type).
- Gehomologeerde draaiende haak met automatische vergrendeling.
- Nota : de afmetingen hieronder gelden voor een lier geplaatst op de steunen.
- Transformeert uw verreiker in een kraan.
- Heel snel werkzaam met het Manitou snelkoppelsysteem.
- Gemakkelijk te bedienen vanuit de cabine of met de afstandsbediening van de machine.
- Snelle en precieze bewegingen.



	W 3000 / 36M	W 3000 DI / 46M	W 6000 / 32M	Winch 3T	Winch 3T MRT	Winch 3T TD	Winch 5T
Max. bereik (mm)	515	689	542	519	515	689	541
Werkhoogte (mm)	36000	46000	32000	24000	33000	46000	24000
Capaciteit (kg)	3000	3000	6000	3000	3000	3000	5000
Gewicht (kg)	305	490	439	310	320	400	420
Totale hoogte (mm)	1803	1803	1803	1869	1868	1869	1869
Totale lengte (mm)	900	900	900	900	900	900	900
Kabellus	1	Direct	1	1	1	Direct	1
Breedte (mm)	1080	1080	1080	1080	1080	1080	1080
Diepte (mm)	763	838	838	763	763	838	838
Lengte kabel (mm)	75000	48000	67000	49000	70000	49000	53000
Machine-apparatuur	 + 	 + 	 + 	 + 	 + 	 + 	 + 
Hoeksnelheid (m/mn)	27	35	17	15	15	30	14

Machine compatibiliteit

Referentienummer E-RECO	52717650	52717900	52717351	921337	939393	939111	921341
MRT 2660	X	X	X	X	X	X	X

VERPLICHTE UITRUSTING VAN MACHINES :  + 





VARIO-LIER



- Automatische stop van de beweging bij het einde van de kabel en einde van het oprollen.
 - Negatieve rem.
 - Gepatenteerd concept met variabele hydraulische snelheid.
 - Automatische aanpassing van de senlehti in functie van de last en de operatoreisen door gepatenteerd hydraulisch systeem.
 - Gehomologeerde zelfblokkerende draaihaak.
 - Basis van de lier met behuizing voor vorken om het geheel te kunnen verplaatsen op de werf of op een vrachtwagen te laden.
 - Gewicht: 700 kg.
 - Opmerking: de vermelde afmetingen gelden voor een op de basis geplaatste lier.
 - MRT Vision+ : aanzienlijke toename van de haaksnelheid door verbetering van de samenwerking tussen machine en aanbouwdelen.
 - Beperkte capaciteit v
- Verandert uw verreiker in een volwaardige mobiele kraan.
 - 4x sneller dan een standaard lier 5t / 3x neller dan een standaard lier 3t.
 - Traploze aanpassing van de snelheid van de haak in functie van de last en de operator.
 - Eenvoudige controle vanuit de cabine of via de afstandsbediening van de machine (optie).



	VARIOWINCH 7.2 t	W 7200 V
Max. bereik (mm)	238	238
Werkhoogte (mm)	36000	36000
Capaciteit (kg)	7200	7200
Gewicht (kg)	776	700
Totale hoogte (mm)	2408	2408
Totale lengte (mm)	1200	1200
Kabellus	1	1
Breedte (mm)	1223	1223
Diepte (mm)	638	638
Lengte kabel (mm)	76000	76000
Machine-apparatuur		
Hoeksnelheid (m/mn)	60.60	60.60

Machine compatibiliteit		
Referentienummer E-RECO	52576737	52735674
MRT 2660	X	X

VERPLICHTE UITRUSTING VAN MACHINES :   +  

MIJNBOUWACCESSOIRES

Bereik

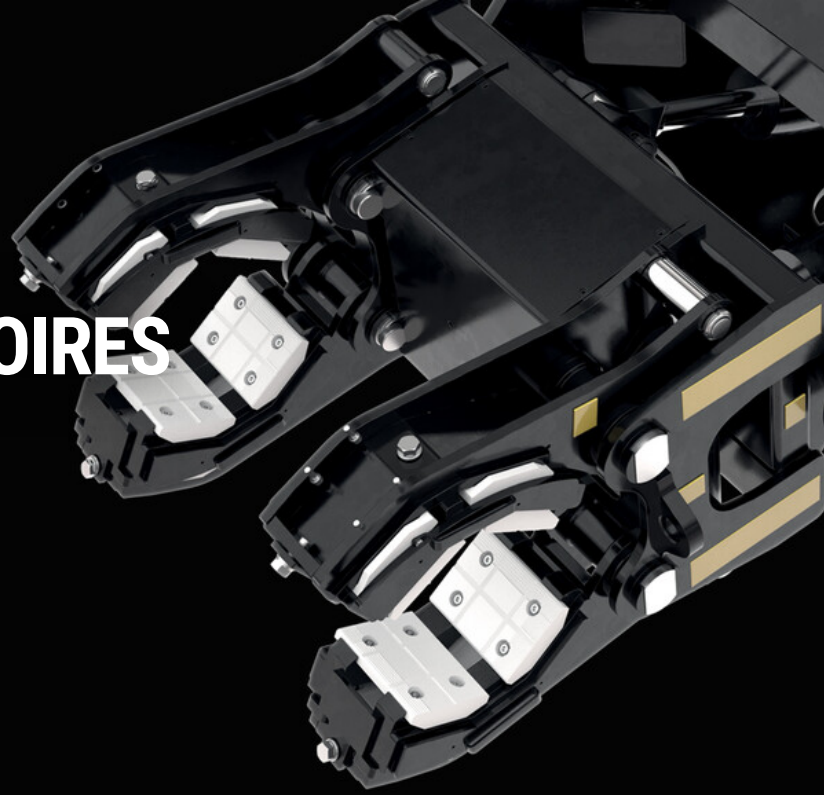

94 compacte bandenklem

96 Tunnel werkkooi met FOPS dak



COMPACTE BANDENKLEM



- Maximale capaciteit tot 2900 kg/6939 lbs.
- Knijfeffect door vorken - 93 mm dikte.
- Is voorzien voor een brede waaier aan banden.
- Compact ontwerp, het zwaartepunt blijft dichtbij de verreiker.
- Rotatie van het werktuig : $\pm 360^\circ$.
- Constante zijdelingse verplaatsing : ± 100 mm.
- Bediening: vanuit de cabine of via een afstandsbediening (MHT).

General_purpose_bucket_uk



TH 33 / 2000 S	
Capaciteit (kg)	2000
Gewicht (kg)	1160
Totale hoogte (mm)	916
Totale lengte (mm)	1743
Vorkgedeelte (mm)	93
Breedte (mm)	1360
Lengte armen (mm)	1149
Diameter minimum / Diameter maximum (mm)	480 / 2100
Machine-apparatuur	
Zijverschuiving (mm)	100
Vorken	4
Opening minimum (mm)	470
Opening maximum (mm)	2120
Rotatie 1	360

Machine compatibiliteit	
Referentienummer E-RECO	939039
MRT 2660	X
Referentienummer E-RECO 2	52721340
MRT 2660	X

VERPLICHTE UITRUSTING VAN MACHINES : 



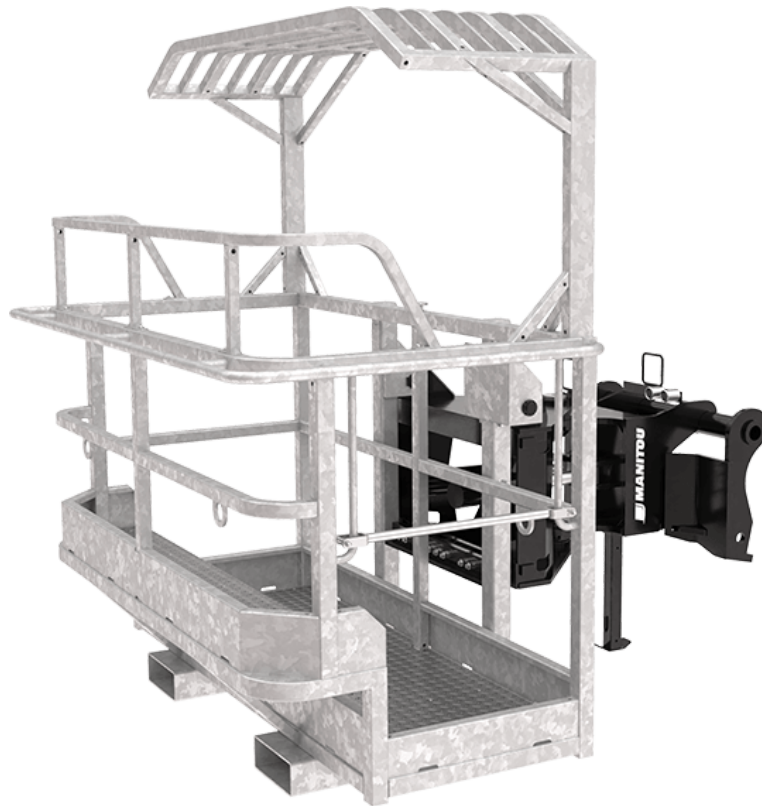

TUNNEL WERKKOOI MET FOPS DAK



- Dak type FOPS (diepte: 580 mm / volledige breedte van de werkkooi / hoogte onder dak 1930 mm).
- Beschermede verhooggedeelte (+ 300 mm) om boven het dak te kunnen in alle veiligheid.
- Capaciteit 1000 kg.
- Rotatie 90° aan beide zijden.
- Toegang: schuifstaaf van één kant.
- Vorkenbehuizing voor verplaatsingen op de werf.
- Maximale bescherming voor tunneltoepassingen.
- Men hoeft zich niet meer buiten de kooi te bukken of boven te kruipen om boven het FOPS-dak te werken.
- Mogelijkheid om zware werktuigen mee te nemen in de werkkooi.
- Geen toegevingen op gebied van veiligheid: voldoet aan de EN280-norm.



	GALLERY PLATFORM	PST 1800 / 1000 3P FOPS1
Aantal personen	3	3
Capaciteit (kg)	1000	1000
Gewicht (kg)	730	730
Totale hoogte (mm)	2125	2125
Totale lengte (mm)	2175	2175
Breedte (mm)	1990	1990
Diepte (mm)	1000	1000
Machine-apparatuur		
Rotatie 1	90	90
Rotatie 2	90	90

Machine compatibiliteit		
Referentienummer E-RECO	921356	52719262
MRT 2660	X	X









VERPLICHTE UITRUSTING VAN MACHINES : 

MANITOU biedt standaard het voorzetherkenningssysteem aan op zijn nieuwe generatie roterende telescopische trucks MRT.

Het systeem maakt gebruik van de RFID-technologie voor radio-identificatie, die zeer veel wordt gebruikt in de industrie en de kleinhandel. Deze autonome techniek kan op afstand gegevens recupereren en registreren. De machine detecteert het voorzetstuk aan de kop van de giek, analyseert de gegevens en stelt rechtstreeks de overeenkomstige werkconfiguratie voor (werkbereik + bewegingssnelheid + veiligheid).

Deze technologie levert in real time de belastingsgrafiek, rekening houdend met de rotatiehoek van de toren en de positie van de stabilisatoren van de machine en in overeenstemming met de norm voor mobiele kranen.

TABEL VAN SYMBOLEN

	Geen aanleg vereist
	Hydraulische leiding
	Hydraulische retour naar tank
	Elektrische voorbereiding
	Voorpositionering platform
	Voorpositionering bandenlichter, cilinderlichter
	Neem contact op met uw Manitou-dealer (verzoek om speciale oplossing vereist)
	Hangende lading : lees gebruikershandleiding
	Machine equipped with attachment recognition system



Landbouw



Bouw



Industrie

OPMERKING

A series of 20 horizontal dashed lines for writing notes.

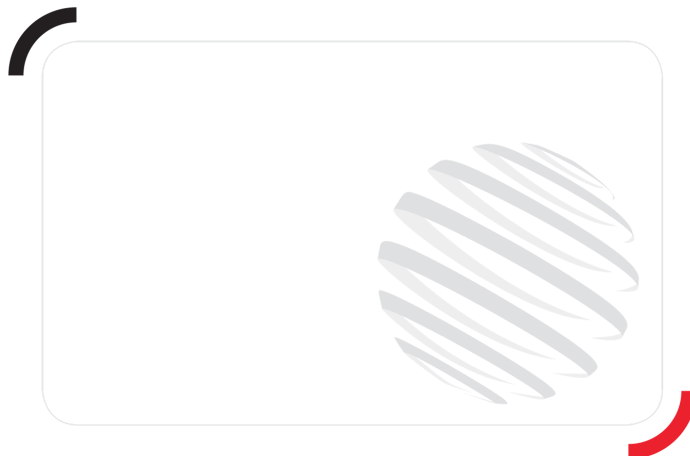

MANITOU ATTACHMENTS

Hoofdkantoor

B.P. 249 - 430 rue de l'Aubinière
44150 Ancenis Cedex - Frankrijk
Tel.: 00 33 (0)2 40 09 10 11 - Fax: 00 33 (0)2 40 09 10 97
www.manitou.com



Deze brochure beschrijft versies en con guratie-opties voor Manitou-producten die met verschillende apparatuur kunnen worden uitgerust. De uitrusting die in deze brochure wordt beschreven, kan standaard, optioneel of niet leverbaar zijn, afhankelijk van de uitvoering. Manitou behoudt zich het recht voor om de weergegeven en beschreven speci caties op elk moment en zonder kennisgeving vooraf te wijzigen. De fabrikant is niet aansprakelijk voor de gegeven speci caties. Neem voor meer informatie contact op met uw Manitou-dealer. Niet-contractueel document. De productbeschrijvingen kunnen afwijken van de werkelijke producten. De lijst met speci caties is niet allesomvattend. De logós en visuele identiteit van het bedrijf zijn eigendom van Manitou en mogen niet zonder toestemming worden gebruikt. Alle rechten voorbehouden. De foto's en diagrammen in deze brochure zijn uitsluitend bedoeld voor raadpleging en informatie.

MANITOU BF SA - Naamloze vennootschap met raad van bestuur - Aande- lenkapitaal: 39.668.399 euro - 857 802 508 RCS Nantes